

25
YEARS

DOORS ARE

 **TOORS**

INDY INDUSTRIEDEUREN





DHL Tsjechië



TESCO Verenigd Koninkrijk



Tsjechië



MAN Tsjechië



TESCO Verenigd Koninkrijk



België

We ontwikkelen deuren voor zowel industriële als residentiële toepassingen. 20 jaar marktervaring vertelt ons verhaal.



50⁺

BETROUWBARE DEURPRODUCTENT

- Levert aan meer dan 50 landen wereldwijd
- Samenwerking met gerenomeerde leveranciers van deurcomponenten
- Kwaliteitsbeheersysteem, Geautomatiseerde productie en kwaliteitscontrole
- Professionele klantenservice, complexe deurconfiguratie

GEOPTIMALISEERDE OPLOSSINGEN

- Wij ontwerpen en produceren deuren volgens standaard/niet-standaard verzoek
- Diverse mogelijkheden voor aanpassing in niet-standaard gevallen: grote afmetingen, plafond systemen, rail lengtes, enz...
- Technische kwaliteitsdienst



HSE (gezondheid, veiligheid en milieu)

Certificering volgens EN 13241-1

Toors is een belangrijk lid van de EDSF
(Europese Federatie van Deuren en
Rolluiken)



STANDAARD SPECIFICATIE TOORS INDY

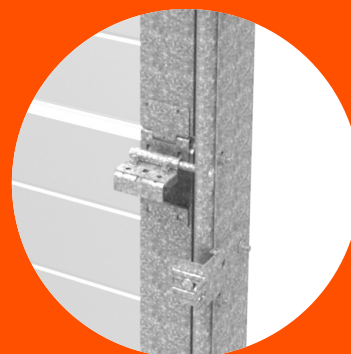

Kwaliteit en veiligheid staan bij TOORS sectionaaldeuren op de eerste plaats. TOORS sectionaaldeuren worden geproduceerd uit hoogwaardige materialen en componenten, geleverd door gerenommeerde Europese leveranciers. Het volledige productieproces wordt streng gecontroleerd om de tevredenheid van de klant te garanderen.

TOORS sectionaaldeuren voldoen aan de geldende Europese normen en worden getest volgens de geharmoniseerde norm EN 13241-1.

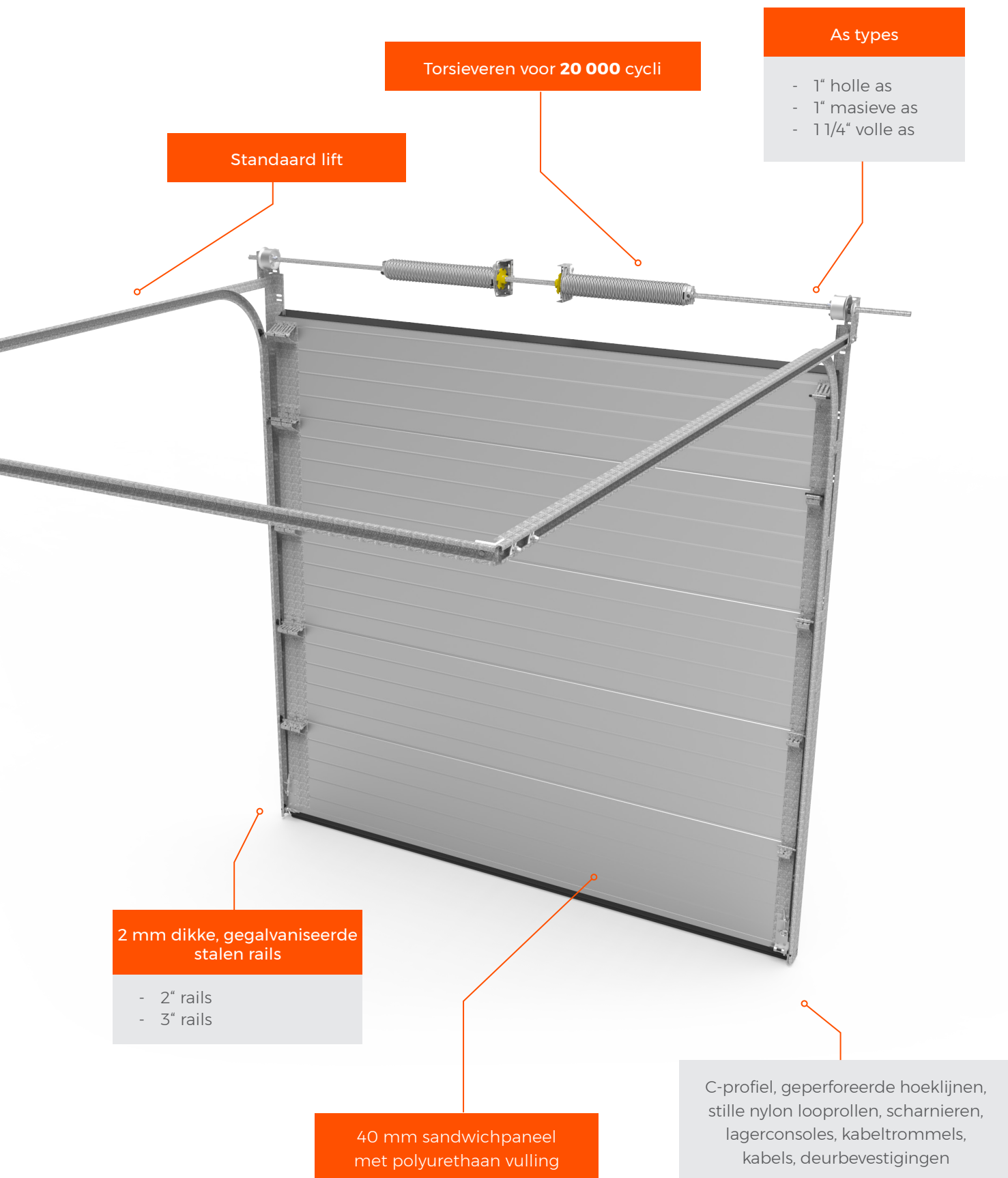

Standaard lift

Torsieveren voor **20 000** cycli

As types

- 1" holle as
- 1" masieve as
- 1 1/4" volle as

2 mm dikke, gegalvaniseerde stalen rails

- 2" rails
- 3" rails

40 mm sandwichpaneel met polyurethaan vulling

C-profiel, geperforeerde hoeklijnen, stille nylon looprollen, scharnieren, lagerconsoles, kabeltrommels, kabels, deurbevestigingen

LIFT TYPE

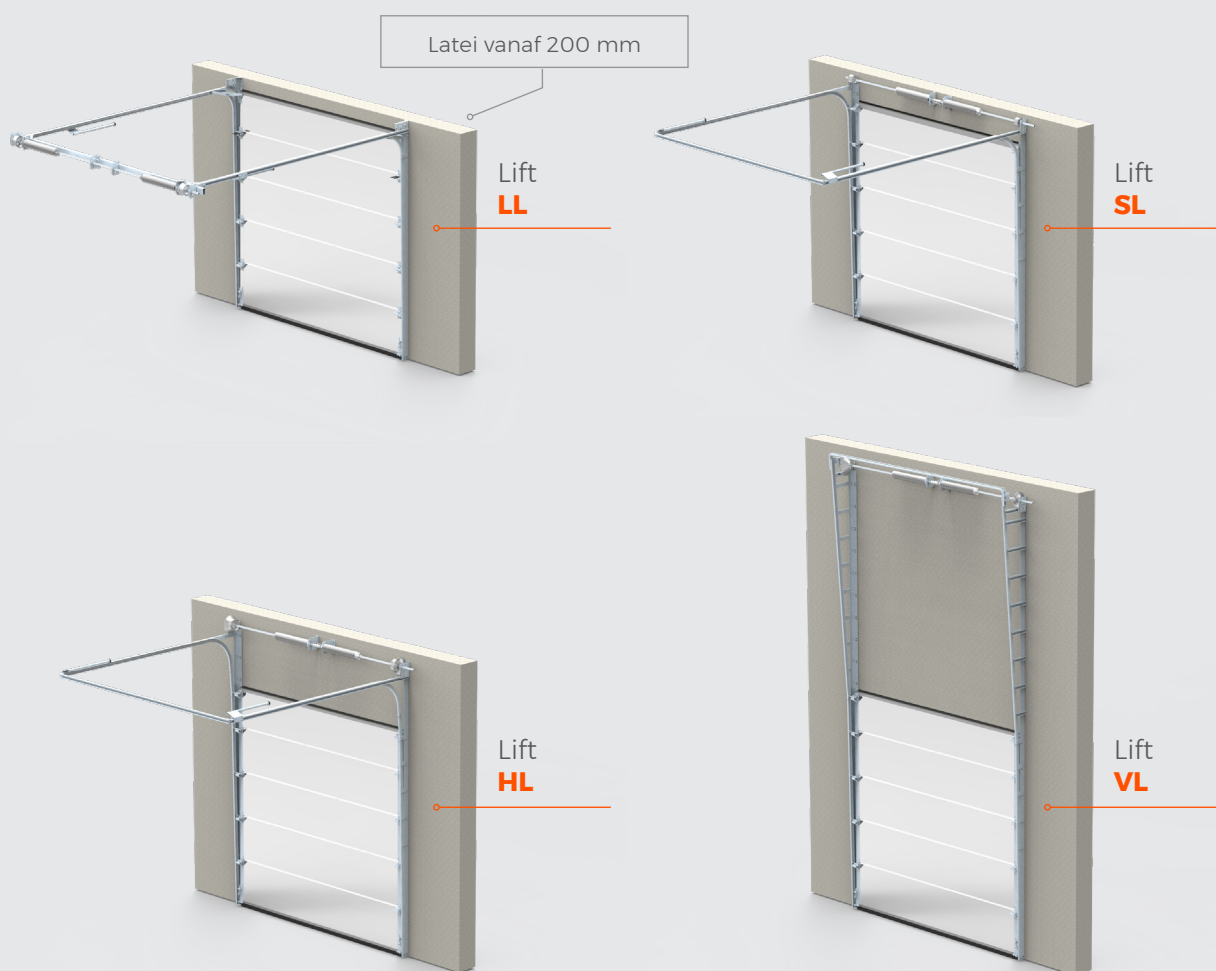

Lift type	Subcategorie	Min. latei (mm)	Max. m ²	Max. afmeting (mm)
LL - laag liftstelsel	LL-DT	200	30	6 000 × 5 000
	LL-I	230	23	6 000 × 5 000
SL - standaard liftstelsel	SL350	350	25	7 000 × 3 600
	SL420 (500)	420 (500)	40	8 000 × 5 499 (6 500)
HL - hoog liftstelsel	HL	hoger dan 420, lager dan 2x openingshoogte + 400	40	8 000 × 6 500
	HL-1T	hoger dan 850, lager dan 2x openingshoogte + 400	16	4 000 × 4 000
	HL-2T	hoger dan 1450, lager dan 3250	25	5 000 × 5 500
VL - vertikaal liftstelsel	VL	openingshoogte + 400	40	8 000 × 6 500
	VL-T	openingshoogte + 400	25	5 000 × 5 500



FSL

Standaard liftstelsel onder een hoek van 15°

RAILS ONDER HOEK

Horizontale rails kan onder hoek de daklijn volgen tot wel 45°.

DUBBELE RAILS ONDER HOEK

Mogelijkheid voor dubbele daklijn volgende rails om elke dakvorm te kunnen volgen.

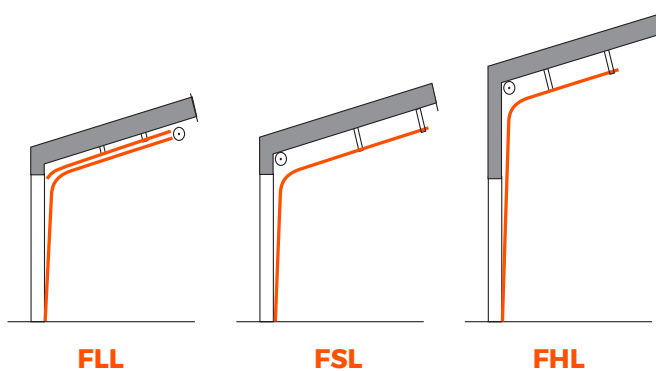



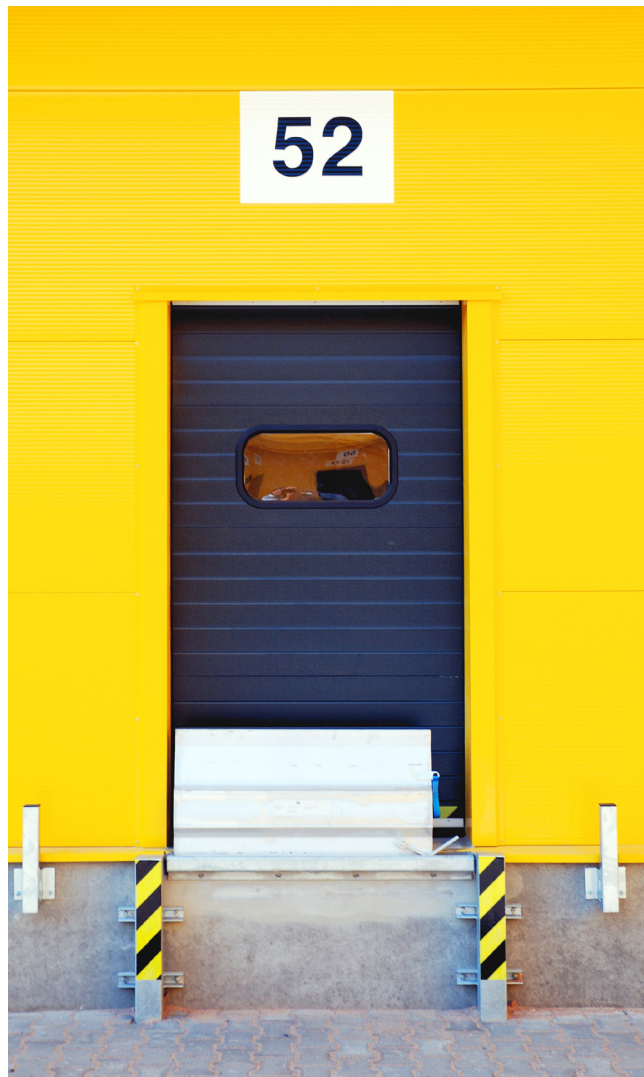

We richten ons op de productie van overheaddeuren. Tot onze beschikking hebben we geavanceerde machines en voldoende productiecapaciteit om aan de toenemende vraag te voldoen.

We kunnen de groeiende belangstelling voor deuren niet alleen in Tsjechië, maar ook wereldwijd.



Sandwichpanelen bestaan uit twee aan beide zijden gegalvaniseerde staalplaten. Daartussen zit polyurethaanschuim, dat zorgt voor thermische- en geluidsisolatie. De standaarddikte van het paneel is 40 mm, maar we bieden ook panelen van 80 mm met nog betere thermische en geluidsisolatie. We bieden panelen van 40 mm in de uitvoeringen STANDARD en PROTECT (met vingerklembeveiliging).

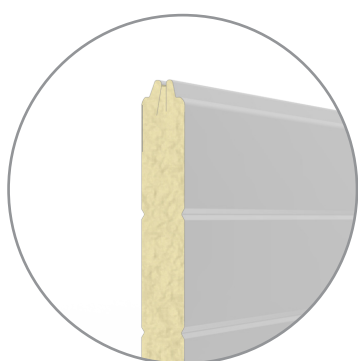

Standard 40 mm

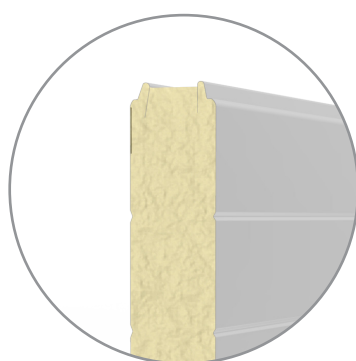

Standard 80 mm

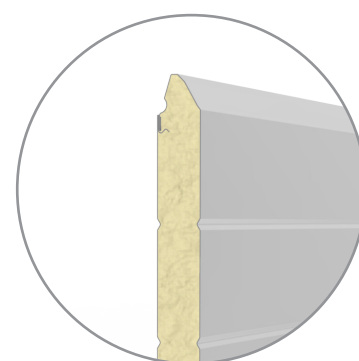

Protect 40 mm

ONTWERP

ONTWERP STANDARD

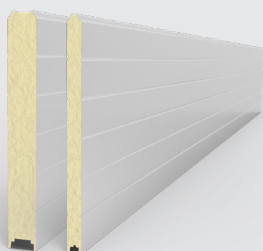

Oppervlaktestructuur

Lamellen stucco

Kleur buitenzijde

Volgens huidig paneelprogramma

Kleur binnenzijde

Volgens huidig paneelprogramma

Traditionele paneelvorm | Kern van polyurethaanschuim | Dubbelzijdig thermisch verzinkt | U (40mm) = 0,50 W / m² K | U (80mm) = 0,27 W / m² K | R = 25 dB



40 mm / 80 mm

ONTWERP PROTECT

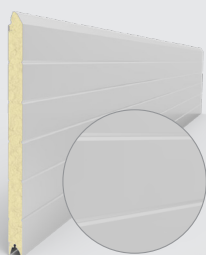

Oppervlaktestructuur

Lamellen stucco

Kleur buitenzijde

Volgens huidig paneelprogramma

Kleur binnenzijde

Volgens huidig paneelprogramma

Vingerklembeveiliging (FSP) | Kern van polyurethaanschuim | Dubbelzijdig thermisch verzinkt | U = 0,50 W / m² K | R = 25 dB

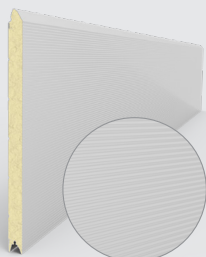

Oppervlaktestructuur

V-profiel glad

Kleur buitenzijde

Volgens huidig paneelprogramma

Vnitřní barva

Volgens huidig paneelprogramma

Vingerklembeveiliging (FSP) | Kern van polyurethaanschuim | Dubbelzijdig thermisch verzinkt | U = 0,50 W / m² K | R = 25 dB

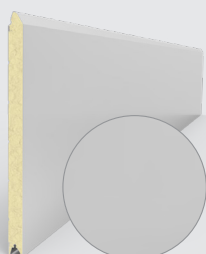

Oppervlaktestructuur

vlak glad

Kleur buitenzijde

Volgens huidig paneelprogramma

Kleur binnenzijde

Volgens huidig paneelprogramma

Vingerklembeveiliging (FSP) | Kern van polyurethaanschuim | Dubbelzijdig thermisch verzinkt | U = 0,50 W / m² K | R = 25 dB



ALUMINIUM VOLLEDIG BEGLAASDE SECTIES - FVE

TECHNISCHE VOORKEUREN

- Standaarduitvoering met geanodiseerd aluminium frame E6/EVI
- Variabel ontwerp voor STANDARD- en PROTECT-paneel met en zonder koudebrugonderbreking
- Secties met gebroken koudebrug en zonder gebroken koudebrug
- Keuze uit verschillende vullingen afhankelijk van het ontwerp, thermische isolatie-eigenschappen en luchtdoorlatendheid
- Mogelijkheid om aluminium frames uit te voeren in verschillende RAL, NCS of DB kleuren
- Ook krasbestendige beglazing verkrijgbaar

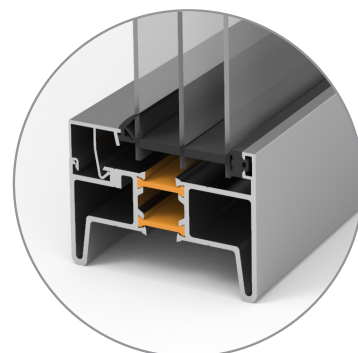

ONTWERP ZONDER OUDEBRUGONDERBREKING

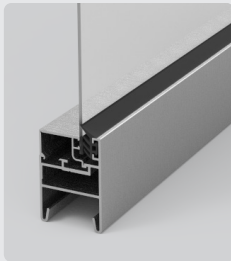

Enkel



Dubbel



Stucco vulling

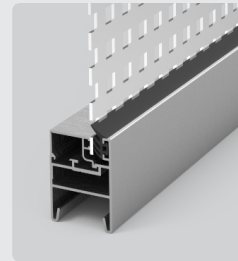

Aluminium gaas

ONTWERP MET KOUDEBRUGONDERBREKING

- Voor panelen STANDARD en PROTECT (40 mm en 80 mm)
- Ontwerp identiek aan huidige volledig beglaasde oplossing met vingerklembeveiliging
- Uitstekende isolerende eigenschappen (verminderde warmtedoorlaatbaarheid tot 22%)
- Voorkomt condensatie aan de binnenkant (Buitenkant vs Binnenkant)

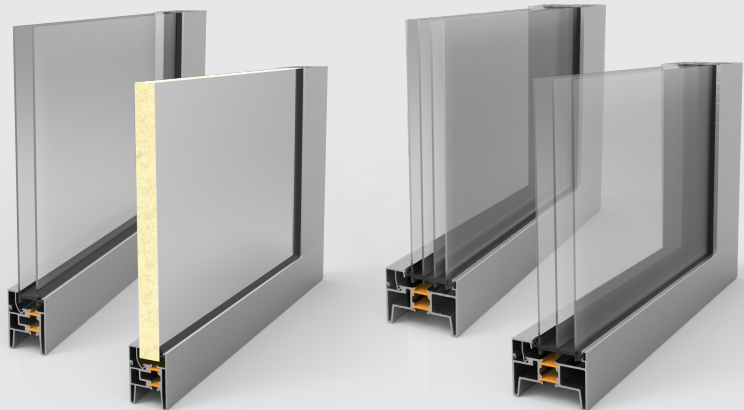

FVE TB - 80 mm

Voorbeeld:

Ontwerp	FVE 40 mm	FVE TB 40 mm
Breedte	4 500	4 500
Hoogte	3 500	3 500
Warmte-isolatie	3,8 W/m ² K	3,1 W/m ² K
Luchtdichtheid	3	3
Windbestendigheid	3	4
Waterdichtheid	3	3

VERMINDEREN
VAN WARMTE
DOORLAATBAARHEID
TOT

22%

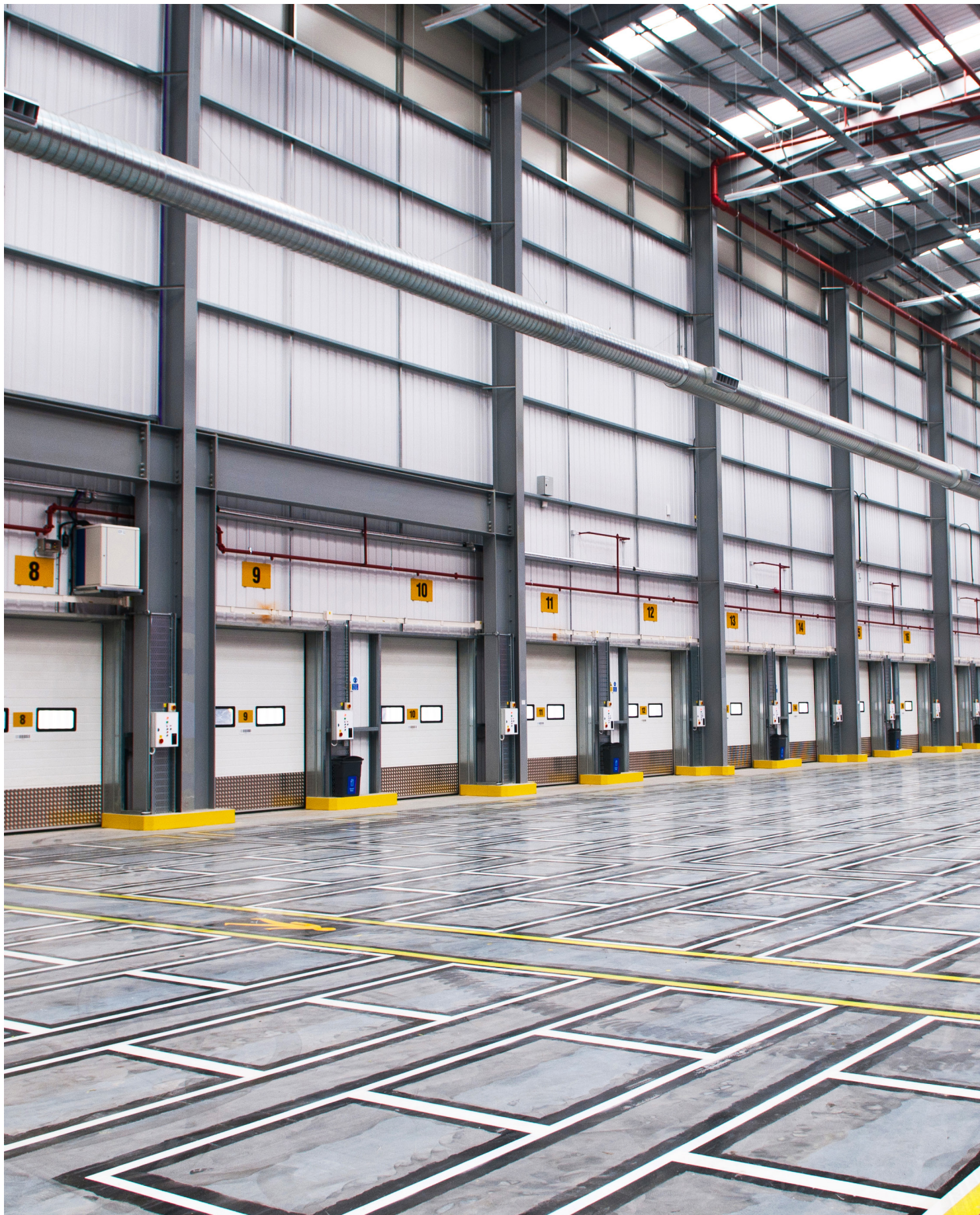



TOORS Indy deuren vindt u in productiehallen, logistieke centra, autoshowrooms. Overal waar een vlekkeloze werking nodig is.

TOORS Indy deuren bieden een hoog bedieningscomfort, eenvoudig onderhoud en energiebesparingen voor verwarming/airconditioning van gebouwen.

TOORS Indy deuren voldoen aan de hoogste operationele eisen.

LOOP DEUR

TECHNISCHE VOORKEUREN

- Installatie van loopdeur tot 30 m2 deurblad
- Optionele drempelhoogte - standaard, laag, extra laag
- Geanodiseerde aluminium profielen E6/EV1
- Eenvoudige en snelle installatie
- Geïntegreerde stalen versterkingsbalk deurdranger
- Uit te voeren in verschillende RAL, NCS of DB kleuren

DREMPELHOOGTES

Sectie	Drempel	Hoogte
Paneel	Extra laag	18 mm
FVE	Extra laag	18 mm
Paneel	Laag	80 mm
Paneel	Standaard	225 mm
FVE	Standaard	130 mm

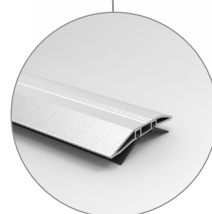

Extra laag drempel

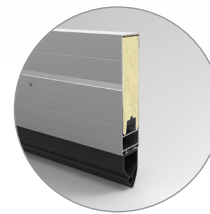

Standaard drempel

DOOR LAGE DREMPEL TE GEBRUIKEN
WORDT AAN DE NORM VAN
NOODUITGANGEN VOLDAAN



LOOP DEUR PARAMETERS

Deur hoogte	1. - 4. sectie samenstelling	Drempel	Handgreep hoogte
2 300 mm	4 x 610 mm	Extra laag	980 mm
		Standaard/ Laag	1 030 mm
2 190 mm	3 x 610 mm 1 x 500 mm	Extra laag	980 mm
		Standaard/ Laag	1 030 mm
2 080 mm	2 x 610 mm 2 x 500 mm	Extra laag	980 mm
		Standaard/ Laag	1 030 mm
1 970 mm	1 x 610 mm 3 x 500 mm	Extra laag	980 mm
		Standaard/ Laag	1 030 mm
1 860 mm	4 x 500 mm	Extra laag	870 mm
		Standaard/ Laag	920 mm



ACCESSOIRES

- Paniekslot in verschillende uitvoeringen
- Elektrisch slot
- Mogelijkheid voor vensters of volledig beglaasde secties (FVE)

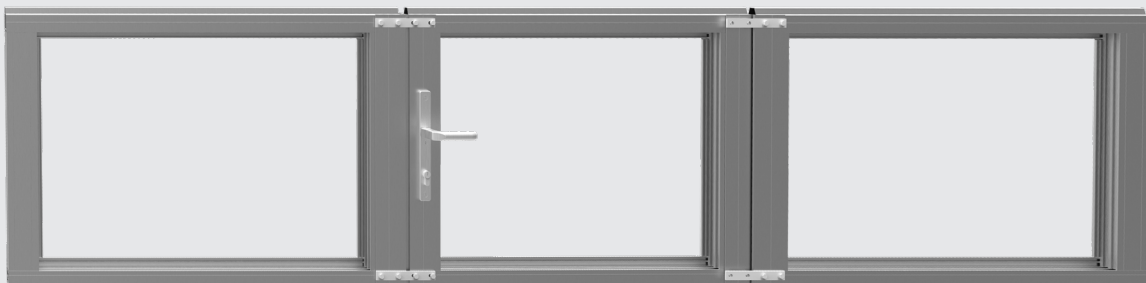

PARAMETERS

- Digitale eindschakelaars
- Bescherming IP65
- Spanning 400V/230V
- Noodbediening door: ketting (SK), ontkoppeling (ER)
- Openingsnelheid 20-50 cm/sec
- Motor met frequentieomvormer

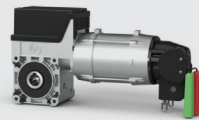
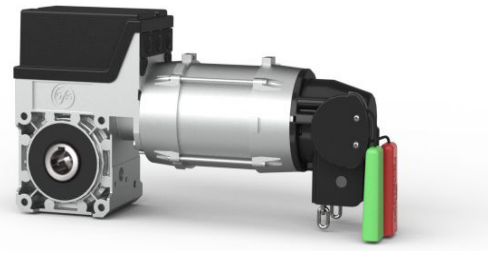

TOTMAN - Besturing TS970

IMPULS - Besturing TS970

- Optische functies + 2 stuks abelbreukschakelaar
- Spiraalkabel/WSD-module + aansluitdozen

IMPULS + afstandsbediening - Besturingseenheid TS971

met ingebouwde ontvanger voor afstandsbediening

- Optische functies + 2 stuks kabelbreukschakelaar
- Spiraalkabel/WSD-module + aansluitdozen
- Frequentie 433 MHz



CUBE MOTOREN

CUBE 50

- Industriële motor
- Noodbediening ketting
- Onderloopbeveiliging middels lichtschermb incl. aansluitdoos en kabel
- 24V DC technologie
- SoftStart en SoftStop functie
- Voor deuren met max. deurbladoppervlakte 12 m²

CUBE 70

- Industriële motor
- Noodbediening ketting
- Onderloopbeveiliging middels lichtschermb incl. aansluitdoos en kabel
- 24V DC technologie
- SoftStart en SoftStop functie
- Voor deuren met max. deurbladoppervlakte 20 m²
- Hoger koppel



BESTURING

- Tweecijferig display
- Eenvoudige bediening
- Aansluiting voor alle accessoires
- Identiek voor beide motoren







TOORS Indy kan worden uitgevoerd met volledig beglaasde aluminium secties, hetgeen behalve een aantrekkelijk ontwerp, ook zorgt voor betere lichtinval of de toegang van frisse lucht, door het gebruik van speciale vullingen.

TOORS Indy kan worden gecombineerd met een loopdeur met lage drempel, die voldoet aan de eisen voor nooduitgangen.

INDY GT-R

SNELLOOP-SECTIONAALDEUR

De impuls voor de ontwikkeling van dit nieuwe product was de algemene verduurzaming van gebouwen. De INDY GT-R laat zien hoe gemakkelijk je aan deze eisen kunt voldoen. Door de combinatie van hoge snelheid (openen/sluiten) en uitstekende warmte-isolerende eigenschappen, ontstaat de nieuwe unieke generatie industriële deuren - INDY GT-R. De technische parameters zijn dusdanig verbeterd, dat de deur haar oorspronkelijke functies zo effectief mogelijk kan uitvoeren, in combinatie met de best mogelijke energiebalans tijdens het gebruik.

- + Dankzij de hogere snelheid van openen/sluiten is een snellere doorgang door de deur mogelijk.
- + Lagere luchtcirculatie tussen buiten- en binnenzijde
- + Energiebesparing bij verwarming of airconditioning

4x

LAGER ENERGIEVERLIES
VERGELEKEN MET KLASSIEKE
SECTIONAALDEUREN

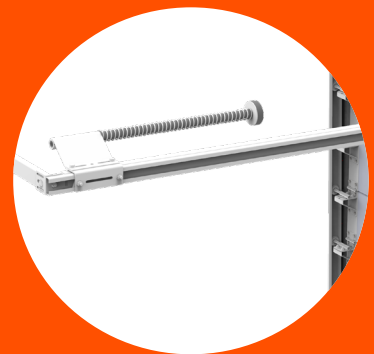
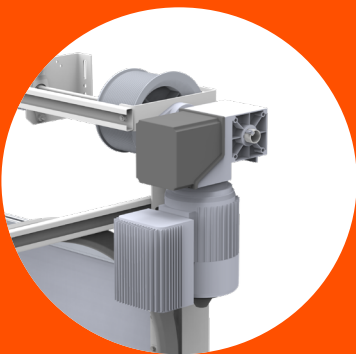

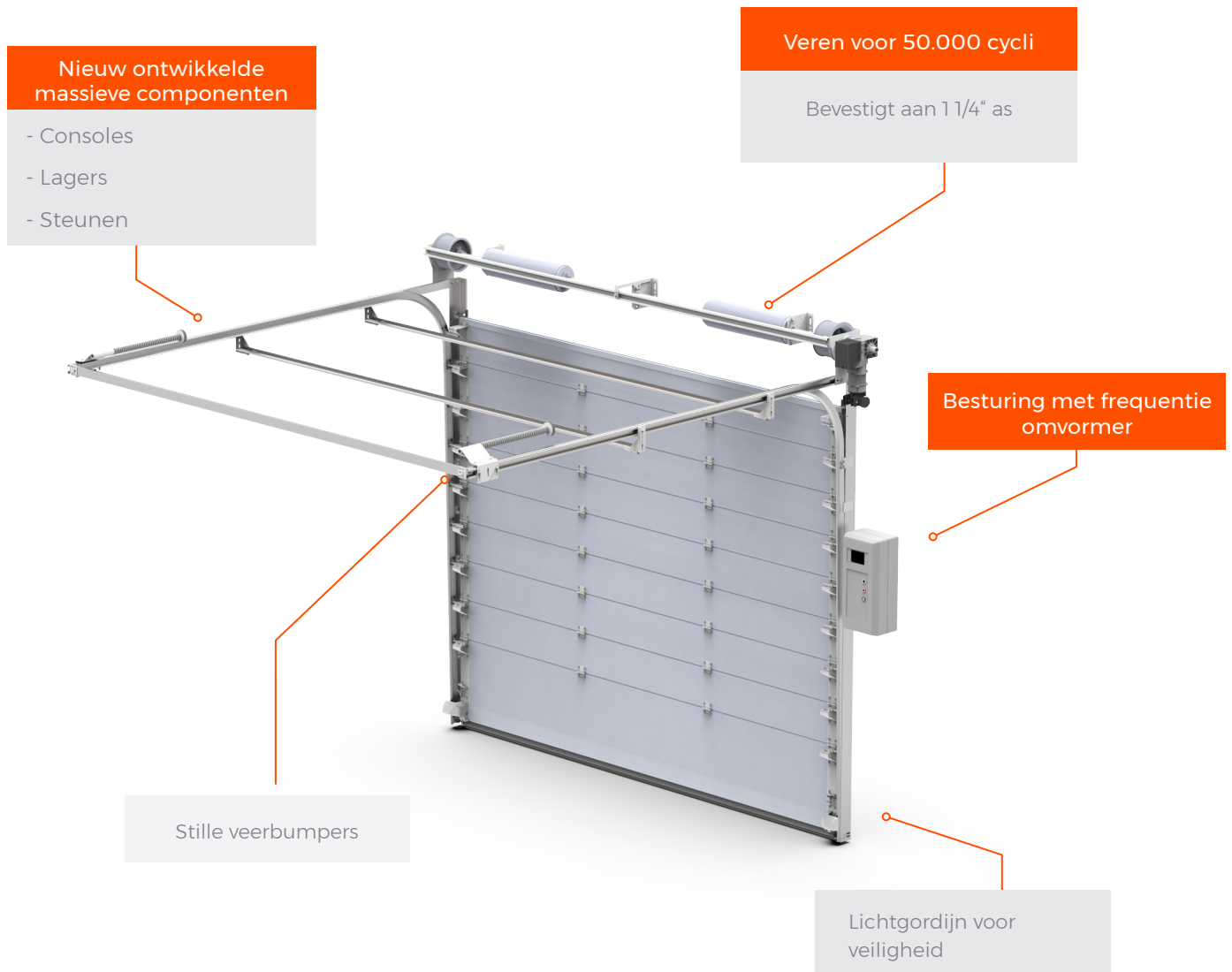

Parameter	INDY GT-R	INDY
Breedte	5 000 mm	5 000 mm
Hoogte	5 000 mm	5 000 mm
Hoogte van sectie	244-610 mm	610 mm
Maximale huidige openingssnelheid	1,4 m/s	0,25 m/s
Dikte paneel	40 mm	40 mm
Warmteisolatie „U“	1,18 W/m²K	1,02 W/m²K
Tijd openen/sluiten	4 s	20 s





Wij zien industriële deuren niet alleen als een „onzichtbaar“ onderdeel van productie- en opslaghallen, maar als een kwalitatief en betrouwbaar product waardoor ondernemers of of bedrijfseigenaren zich kunnen richten op hun ideeën en plannen in plaats van operationele problemen.

VEELEISENDE OMSTANDIGHEDEN

**We produceren zelfs deuren
voor extreem veeleisende
omstandigheden.**

Mogelijkheid tot extra componenten
van roestvrij staal, verven voor de
voedingsindustrie of versterking van de
constructie tegen harde wind.

GEBRUIK:

- Natte omgeving (corrosieweerstandsklasse C3)
- Voedselindustrie
- Agrarische industrie
- Luchtvaartindustrie
- Navi

ROESTVRIJSTALEN ONDERDELEN

- Rails
- Eindkappen
- Hardware
- Veerbumpers
- Bodemconsoles
- Kabels

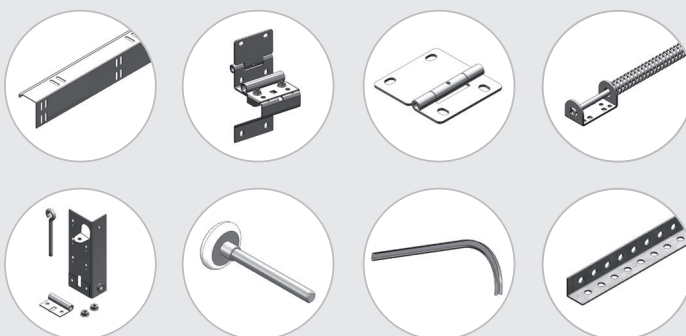



ONDERGRONDSE GARAGES

Onder gebruik van industriële deuraandrijving met frequentieomvormer voor garages met hoge capaciteit.

Optimale luchtdoorlaatbaarheid (56% / 67%)
Verschillende besturingsmogelijkheden - sleutelschakelaar |
Afstandsbediening | Stoplicht | Radar | Inductielus

- Uitgebreid assortiment accessoires
- Besturing TS981 voor tweerichtingsverkeer
- Externe fotocellen
- Doorgangsdeur met paniekslot voor nooduitgang
- Tot 256 afstandsbedieningen kunnen worden gebruikt

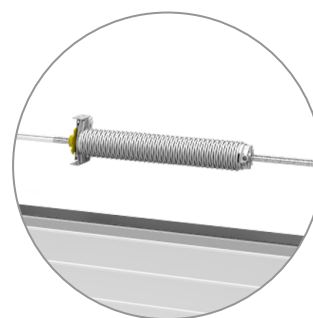

VEREN TOT

150 000

CYCLI





TOORS Indy biedt niet alleen duurzaamheid, functionaliteit en gecertificeerde veiligheid, maar ook een variabel uiterlijk. TOORS Indy industriële deuren voldoen aan de hoogste operationele eisen en passen bovendien goed bij het algemene gebouwconcept.



BIM-PROCES

- Gebruikt voor de bouw van gezinswoning tot logistieke centra
- BIM segment technologieën met voordeel van onze BIM-patronen
- Patronen voor industriële deuren, residentiële deuren en Mandoor
- Specifieke bouwelementen worden beschreven door een bestand met 3D-patroongegevens (met eigenschappen)

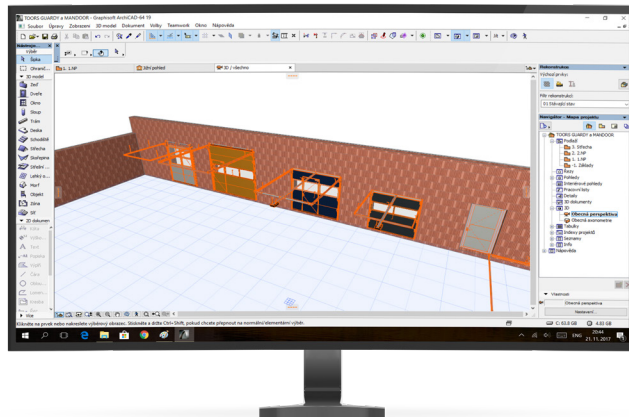

Downloaden op www.bim.toors.com



BIM BIBLIOTHEEK

Onze rigoreus verwerkte patronen vergroten de waarschijnlijkheid van hun verdere gebruik, bijvoorbeeld door architecten of ontwerpers in vergelijking met patronen van lagere kwaliteit, die niet voldoen aan de realiteit.

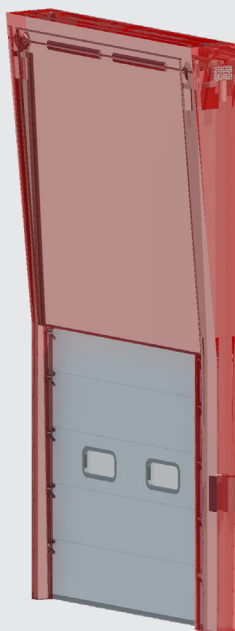

INDY
- Industriële deuren



GUARDY
- Garagedeuren

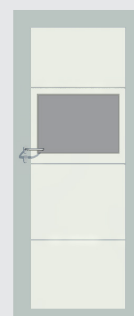

MANDOOR
- Zij-ingang deur



DEUR CONFIGURATOR



sTOORe

Configurator voor alle deurtypen - industriële deur, garagedeur, dubbele vleugeldeur, mandeur.

FUNCTIES:

- Webinterface beschikbaar vanaf pc, smartphone of tablet
- Snelle en eenvoudige deurspecificatie
- Offerte onmiddellijk beschikbaar voor de eindklant
- Gevraagde documentatie direct bij de hand
- Overzicht van geldige offertes en orders
- Visualisatie van geconfigureerde deur

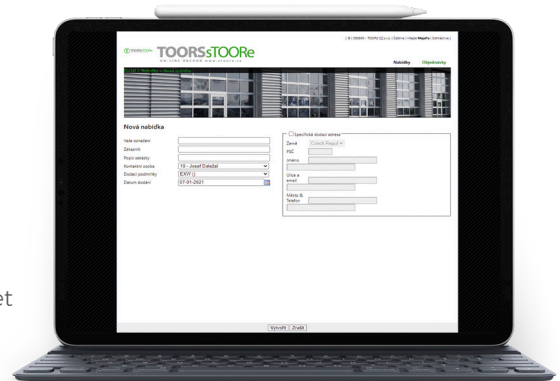

DEURCONFIGURATIE TER BESCHIKING IN
VERSCHILLENDE TALEN



RESERVEONDERDELEN

WE KUNNEN U ALLE RESERVEONDERDELEN LEVEREN

Wij bieden een breed assortiment reserveonderdelen voor je sectionale garage- en industriële deur, zodat je je deuren in optimale conditie kunt houden. Ons assortiment reserveonderdelen wordt regelmatig bijgewerkt zodat ze compatibel zijn met een breder scala aan sectionale deuren, zo hoeft je niet verder te zoeken.

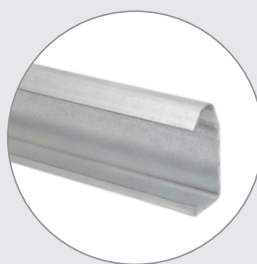
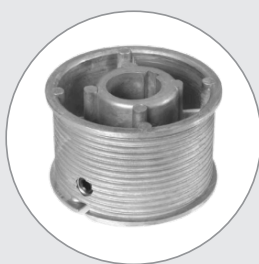
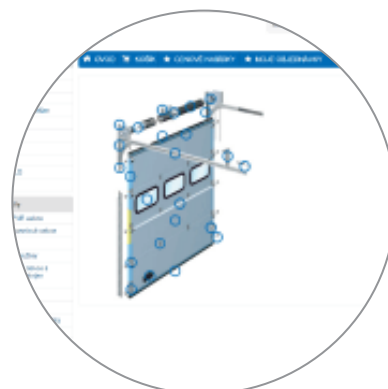

Reserveonderdelen en deuraccessoires vind je in onze online shop TOORS SERVICE.



MEETPROTOCOL

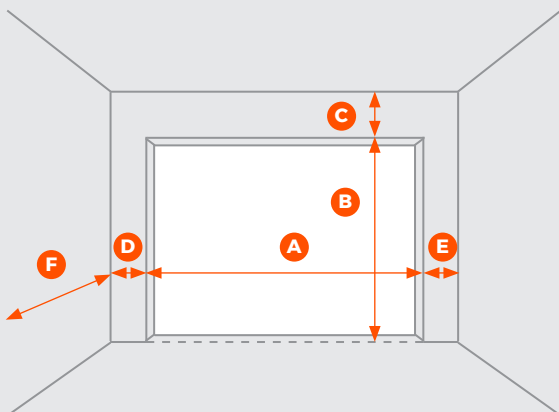

A - Breedte		mm.
B - Hoogte		mm.
C - Latei		mm.
D - Linkerzijde		mm.
E - Rechterzijde		mm.
F - Diepte ruimte		mm.
Lengte as		mm.
Hoek		%

Deurparameters	Ja	Nee	Specificatie
Ramen/FVE secties			
Paneelontwerp			
Vast bovenpaneel			
Loopdeur			
Type handvat en slot			
Deurbediening			
Vorige deur verwijderen			
Vorige deur afvoeren			
Heftruck op locatie			

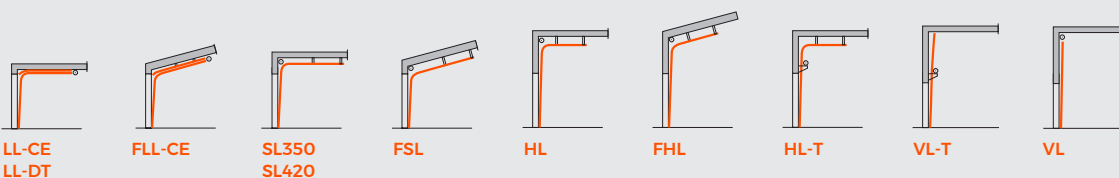

Klantadres

.....

Naam van de installateur

.....

Opmerking:



GESCHIEDENIS TOORS

DIT IS WAAR WE ONZE
EERSTE DEUR HEBBEN
GEMAAKT.

HIER IS HET ALLEMAAL BEGONNEN.

Het is een kwart eeuw geleden dat we besloten om ons bedrijf te bouwen op respect voor klanten leveranciers, collega's en anderen.

EN VANDAAG?

TOORS staat voor grote professionals in de Europese deurenindustrie. Langzaam maar zeker veroveren we de wereld.

ALGEMENE BEDRIJFSGEGEVENS

BEDRIJF OPGERICHT	2 000
OMZET 2024	24 MIO €
GEPRODUCEERDE DEUREN 2024	16 500 STUKS
DEUREN TE PRODUCEREN 2026	26 000 STUKS
WERKNEMERS	140
EDSF (European Door & Shutter Federation)	2010
GROND OPPERVLAK	18 000 m ²
PRODUCTIE & MAGAZIJN	12 000 m ²
AANTAL LANDEN WAAR WE ACTIEF ZIJN	50+

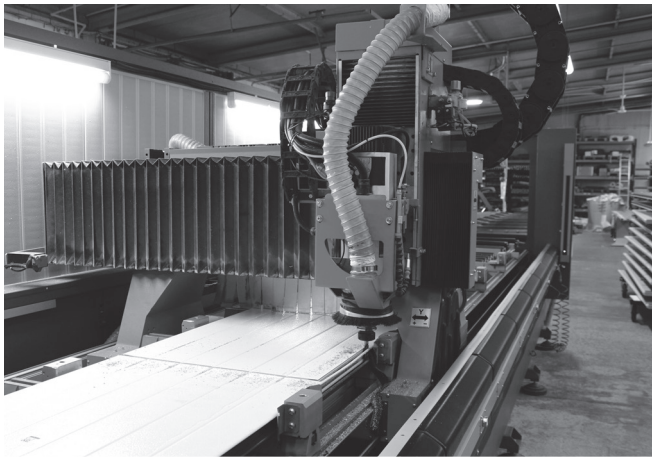

PRODUCTIECAPACITEIT
PER JAAR

+30 000 PCS

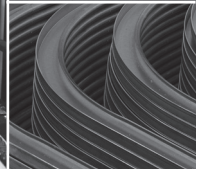

ONTWIKKELING TOORS

DRIE BASISPIJLERS VAN DE TOORS BEDRIJFSCULTUUR



EENVOUDIGE SAMENWERKING

- Vriendelijke communicatie
- Minimale bureaucratie
- Flexibele en snelle besluitvorming



LEAN DENKEN

- Openheid voor veranderingen
- Slimme efficiëntie en kostenbesparingen
- Focus op toegevoegde waarde



VRIJHEID WERKT

- Verantwoordelijkheid bouwt vrijheid
- Respectvolle en eerlijke behandeling
- Leiderschap en enthousiasme



TOORS CZ s.r.o.

Turkova 1338

504 01 Nový Bydžov

+420 495 491 855 | toors@toors.cz

www.toors.cz

